

使用说明书

遥控落地扇

CS35-R12

CS35-R16

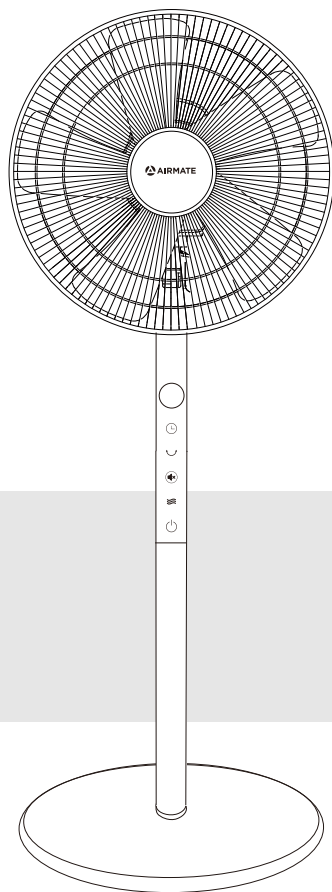

非常感谢您购买艾美特产品

使用前请详阅本说明书

说明书请妥为保管

产品部件名称

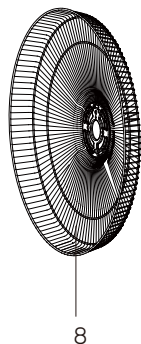
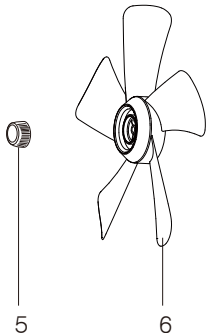
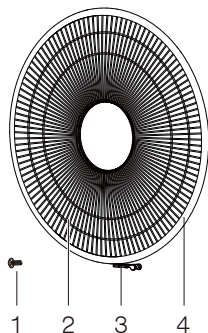

- 1.网夹螺丝
- 2.前网
- 3.网夹
- 4.网圈
- 5.叶财
- 6.扇叶
- 7.网束
- 8.后网
- 9.马达前壳
- 10.轴心插销

- 11.马达后壳
- 12.首部
- 13.后壳
- 14.按键
- 15.前壳
- 16.蝶螺丝
- 17.立地管组件
- 18.脚盘
- 19.固定圆环
- 20.L型螺丝

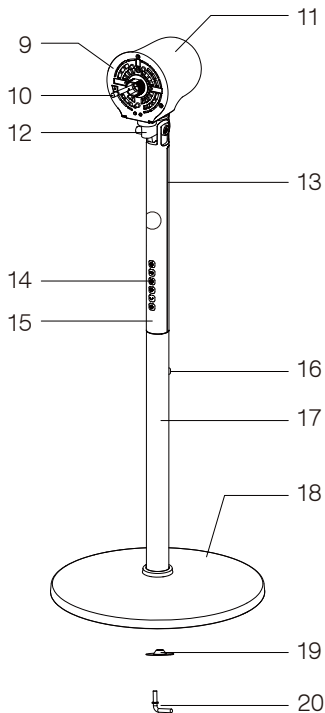

组合方法

- ◆使用时请依照下列顺序正确的组合。
- ◆包装物品请妥为保管，以便储藏时使用。

1 脚盘组立

- 逆时针方向从立地管拧出L型螺丝与固定圆环。
- 将立地管插入底盘中心孔。
- 接入固定圆环，再用L型螺丝依顺时针方向拧紧。

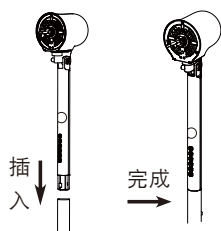
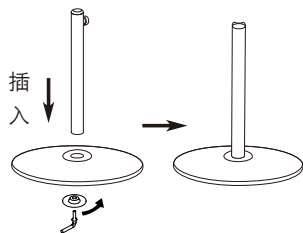

2 整体组立

- 把风扇本体与立地管用蝶螺丝连接、固定。
- 旋松蝶螺丝，将上接管组件插入立地管组件中，再锁紧固定。

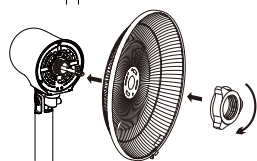

3 后网组立

- 依顺时针方向拧出叶财，再逆时针方向拧出网束，将后网对准马达前壳三支支柱套入。
- 依顺时针方向用网束锁紧固定。

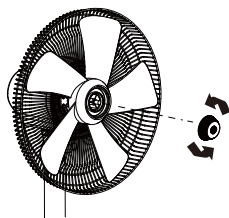

4 扇叶组立

- 将扇叶插入马达轴心，扇叶背部凹槽对准轴心插销压入到底，且完全吻合；
- 依逆时针方向将叶财锁入马达轴心并确保固定。

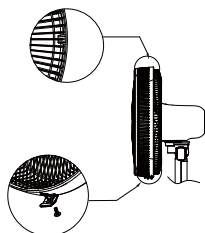

5 前网组立

- 先将前网挂勾挂入后网正上方，然后将网圈确实扣入后网全周，使前后网完全吻合，再将前网网圈下方固定网夹压入并锁紧网夹螺丝。

使用方法

控制面板

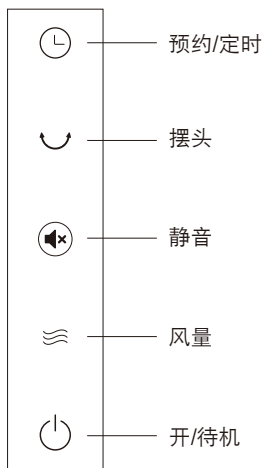

遥控器面板



◆开/待机键

- 接通电源后，蜂鸣器发出“滴”的一声，然后进入待机状态。
- 开机状态下按此键关机，进入待机状态，30秒不操作自动熄屏。
- 在开机无定时状态下，24小时无操作自动关机。

◆风量键

- 按此键可调节风量大小，同时对应的数字显示，调节顺序如图所示：

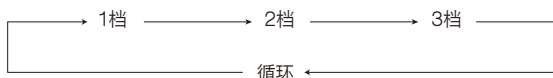

◆静音键

- 在开机或预约状态下，按此键进入静音模式显示屏显示“-”；再次按此键则取消静音模式。

◆预约/定时键

- 预约：在待机状态下，按此键可设定预约开机时间，设定顺序如下。

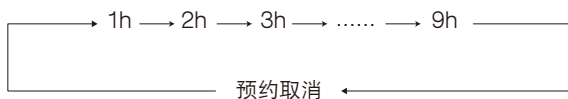

- 定时：在开机状态下，按此键可设定定时关机时间，设定顺序如下。

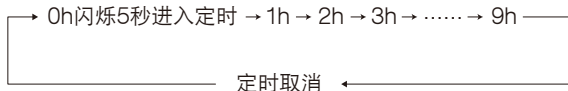

◆摆头键

- 按此键，开启风扇摆头；再按此键，摆头功能解除。

◆仰俯调节

- 上下俯仰角度，风向可自由选择。

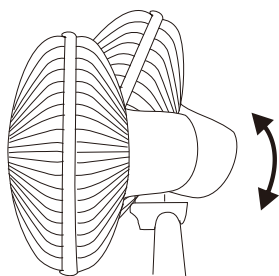

遥控器电池安装方法

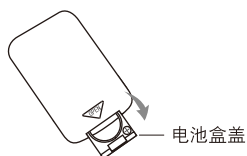

1. 轻按电池盖向下拉动，
可取出电池盖。

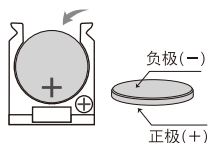

2. 将电池装入电池盒。
(请注意电池正负极方向)

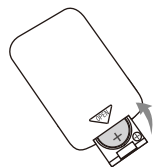







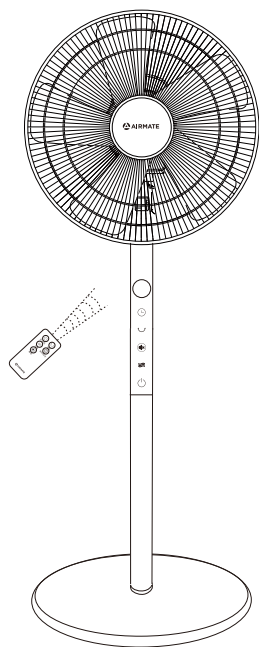





3. 将电池盖送入原出口，
并扣合完全。

◆遥控器注意事项







- 遥控器必须正对着接收器；
- 遥控器使用范围在面向接收器约5米内，如果遥控器没有面向接收器，会使遥控器的使用范围缩小；
- 不要在接收器与遥控器之间放置任何遮拦物；
- 请妥善保管遥控器，避免撞击和摔落；
- 不用遥控器时请取出电池妥为保存。



使用安全注意事项

 <p>使用前，请先检查所有电压是否与产品电压标签上之标示相符。</p>	 <p>使用前需先检查电源线以及插头有否破损。 电源线请勿曲折、拉扯，以免接触不良。</p>
 <p>拔出插头前请先关掉电源。 勿用湿手拔电源插头，有触电、触电的危险。</p>	 <p>非专职人员或者未授权修理人员，不得自行修理或改造本机。</p>
 <p>使用时禁止用手或尖物插入扇网，以防意外发生。 小孩必须特别注意。</p>	 <p>勿在有窗帘被吸进的地方使用。会造成马达不良。</p>
 <p>严禁未组立好使用。</p>	 <p>切勿将衣物挂于扇网上。</p>
 <p>婴儿、病人、老人请勿长时间的直接吹风。</p>	 <p>请勿喷射挥发剂、杀虫剂于机体上。 机体外壳有变质、破损、变色之虑。</p>
 <p>风扇请勿直接用水冲洗。</p>	 <p>勿在高温(40℃以上)高湿度(洗澡间)灰尘多的地方或酸硷油等使用的地方使用。</p>
 <p>长时间不用时，请将电源插头拔下。</p>	

保养与储藏

 <p>在做清洁保养前，请先关闭电源并拔掉电源插头。</p>	 <p>本机只需做一般性外部清洁保养。 先使用厨房用的洗涤剂擦拭，再用干净柔软的布擦净。</p>
 <p>本体、扇叶的污垢必须清除干净，以免造成变色、破损。</p>	 <p>切忌用水直接冲洗机体。</p>
 <p>忌用稀释剂、甲苯、酸性洗涤剂、灯油、酒精或化学抹布擦拭，以免变色或变质。</p> 	 <p>保养清洁后，一定要等充分干燥才能通电使用或收藏。 如需收藏请按原包装顺序将各部件装入包装盒，并放置于湿气较少的地方妥善保管。</p>

简易故障排除

症状	检查事项
电扇启动时扇叶未运转	<ul style="list-style-type: none"> ● 电源线插头是否确实插入插座。 ● 扇网是否变形，触及扇叶。
电扇启动时有异音	<ul style="list-style-type: none"> ● 扇叶是否确实装入马达轴心，扇叶背部凹槽与轴心插销是否完全吻合。 ● 检查扇叶周边有否细小毛边。 ● 扇网是否变形，触及扇叶。

敬告：如果电源软线损坏，为了避免危险，必须由制造商、其维修部或类似部门的专业人员更换。

规格表

型号	电压	频率	功率	噪声	能效值	能效等级
CS35-R12	220V~	50Hz	50W	58dB(A)	1.08m ³ /(min·W)	1
CS35-R16	220V~	50Hz	50W	58dB(A)	1.08m ³ /(min·W)	1

产品电路图

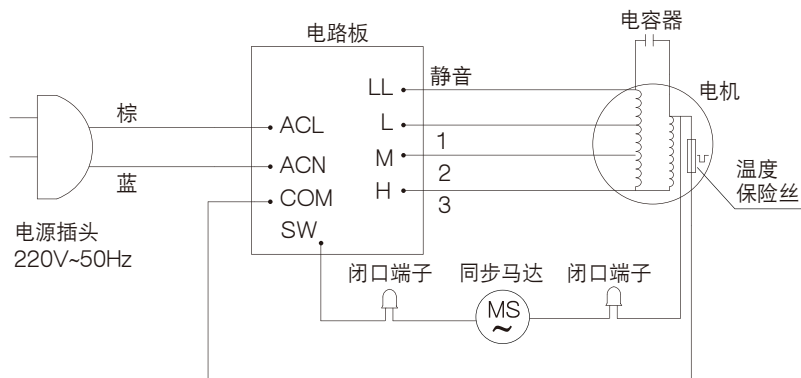

产品中有害物质的名称及含量

部品名称	有害物质					
	铅及其化合物 (Pb)	汞及其化合物 (Hg)	镉及其化合物 (Cd)	六价铬及其化合物 (Cr(VI))	多溴联苯 (PBB)	多溴二苯醚 (PBDE)
电子元器件	X	○	X	○	○	○
五金件	X	○	○	○	○	○
塑胶件	○	○	○	○	○	○
印刷品	○	○	○	○	○	○
电机	○	○	○	○	○	○
控制器类	X	○	X	○	○	○
电源线组件	X	○	○	○	○	○
发热体	○	○	○	○	○	○

本表格依据SJ/T 11364的规定编制。
 ○: 表示该有害物质在该部件所有均质材料中的含量均在GB/T 26572规定的限量要求以下。
 X: 表示该有害物质至少在该部件的某一均质材料中的含量超出GB/T 26572规定的限量要求。

环保使用期限



本标志中的年数，是根据SJ/T 11364《电子电气产品有害物质限制使用标识要求》，适用于在中华人民共和国境内（除台湾、香港和澳门外）生产或进口的电子电气产品的“环保使用期限”。

在遵守使用说明书中记载的有关本产品安全和使用上的注意事项，且没有其他法律、规定的免责事由的情况下，在从生产日开始的上述年限内，产品中的有害物质不会发生外泄和突变，使用该产品不会对环境造成严重污染或对使用者人身、财产造成严重损害。

“环保使用期限”不是安全使用期限。尤其不同于基于电气性能安全、电磁安全等因素而被限定的使用期限。

产品在适当地使用后予以废弃时，希望依照有关电子电气产品的回收或再利用的法律或规定进行办理。

注：该年限为“环保使用期限”，不是产品的质量保证期限。此有害物质含量表为艾美特公司产品通用，上述表单明细里的部品请以实际产品为准。

三包凭证

本三包凭证各样请详填

客户姓名		地址			
		电话		邮政编码	
购买日期		购买商场		商场电话	
型号		产品条码		包修期	一年

维修记录

接机日期	维修日期	故障与措施	维修部	维修员	维修费	配件费	退换货证明

1. 本产品在正常使用状况下，整机包修一年，机械型的定时器三年包修，主电机十年包修。属营业场所使用免费包修半年(赠品不在包修范围内)。
2. 包修期的起始日期以发票的起始日期为准，维修时请出示发票。
3. 产品自售出之日起7日内，发生性能故障，消费者可以选择退货、换货或修理；产品自售出之日起15日内，发生性能故障，消费者可选择换货或者修理。
4. 在包修期间，若有下列之情形恕不免费包修：
 - 没有按说明书要求使用而造成故障的；
 - 因自行修理改装导致损坏的；
 - 因天灾、跌、碰撞、不当电压造成故障的；
 - 外观因使用而自然污旧的；
 - 非一般家庭使用(如长时间用于恶劣场所或车辆、船舶上搭载)所造成之故障或损坏的。
5. 超过包修期或不属于免费维修的产品，本公司维修中心仍竭诚为您服务。

- 特别声明：**
1. 若本产品日后有任何技术变更，恕不另行通知。
 2. 产品外观，颜色如有改动，以实物为准。

本公司在全国各大城市设有维修服务点，如有需要请上我司官方网站或致电我司全国售后服务热线查询，公司400服务热线接受消费者咨询、投诉、报修、收费价格查询等业务。



售后服务热线：400-8860-315
电子服务热线：service@airmate-china.net
公司网址：http://www.airmate-china.com



艾美特品牌公众号

艾美特电器(深圳)有限公司
地址：深圳市宝安区石岩街道办黄峰岭工业区 邮编：518108

艾美特电器(九江)有限公司
地址：江西省九江经济技术开发区城西港区 邮编：332000